

BVK PRO EC TETŐVENTILÁTOROK



LEÍRÁS

A tetőventilátor kültéri telepítésre van tervezve, szellőzőcsatornák végpontjain történő alkalmazásra garázsokban, lakó-, kereskedelmi és ipari épületekben, alacsony szilárd részecske okozta légszennyezettség esetén.

ALKALMAZÁS

A BVK tetőventilátorokat elszívó rendszerekben használják különböző típusú helyiségekben. Szigetelt és hangcsillapított tetőalapokra történő telepítésre tervezték őket. A szellőzőcsatornák átmérője vagy keresztmetszete a ventilátor méretétől és típusától függ.

TELEPÍTÉS

A ventilátort a szellőzőcsatorna fölé telepített talpazatra (szigetelt vagy hangcsillapított) kell felszerelni. Az elektromos csatlakoztatást és a telepítést a termék műszaki dokumentációjában található utasítások és kapcsolási rajz szerint kell elvégezni.

JELLEMZŐK

- Függőleges kifúvás
- Horganyzott acéllemez kivitel
- EC motor
- 0–10 V-os szabályozás
- A készlet tartalmaz egy csatlakozócsomaggal ellátott illesztőlemezt

BVK PRO 280 EC

MŰSZAKI ADATOK

BVK PRO 280 EC	
Fázisok száma, névleges tápfeszültség [V]	1-;230
Tápfeszültség [V]	200÷277 AC
Frekvencia [Hz]	50/60
Max. fogyasztás[W]	500
Max. áramerősség [A]	2,5
Súly[kg]	31
IP védelem	54
Max. légszállítás [m³/h]	3400

BEKÖTÉSI RAJZ

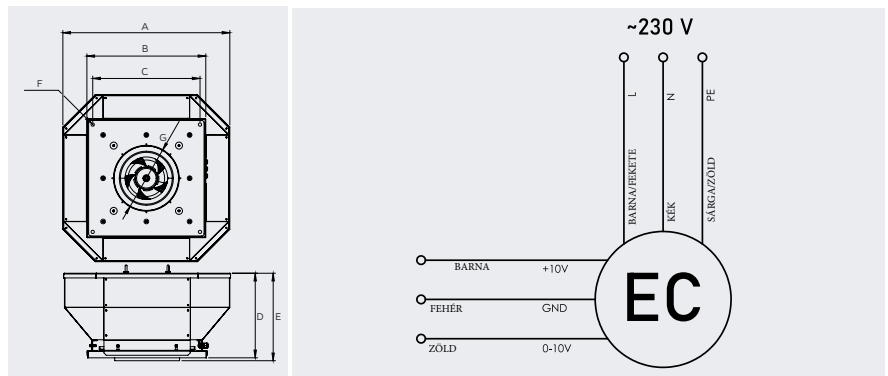

MÉRETEK [mm]

Model	A	B	C	D	E	ØF	ØG
BVK PRO 280 EC	716	510	460	362,5	375	10	278

AKUSZTIKA

	63 Hz	125 Hz	250 Hz	500 Hz	1000 Hz	2000 Hz	4000 Hz	8000 Hz	Teljes
Lw(A)	48	55	67	74	69	65	64	74	78
Lw	74	71	75	77	70	64	63	76	83

JELLEGGÖRBÉK

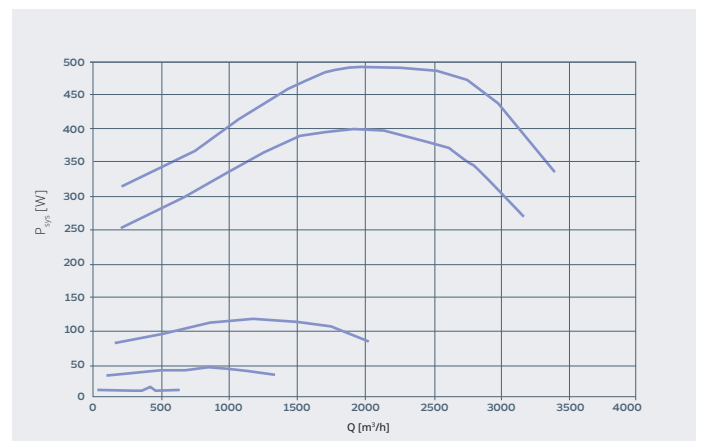
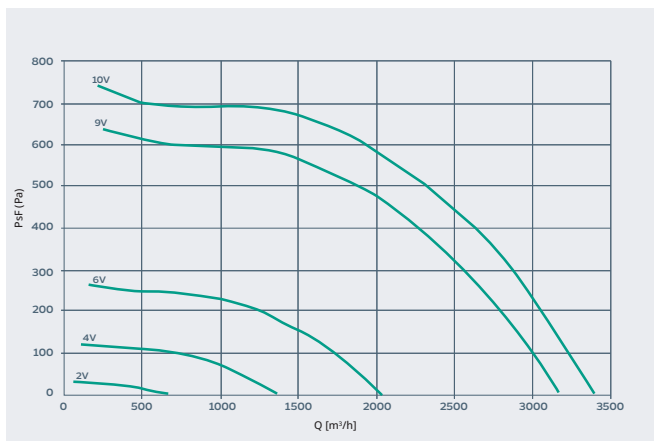

MŰSZAKI ADATOK

BVK PRO 315 EC	
Fázisok száma, névleges tápfeszültség [V]	1-;230
Tápfeszültség [V]	200÷277 AC
Frekvencia [Hz]	50/60
Max. fogyasztás[W]	500
Max. áramerősség [A]	2,5
Súly[kg]	31
IP védelem	54
Max. légszállítás [m ³ /h]	3400

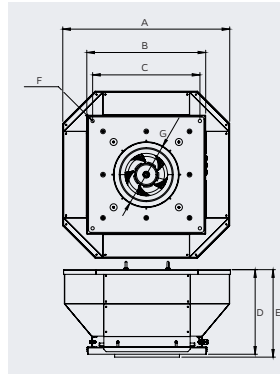

BEKÖTÉSI RAJZ

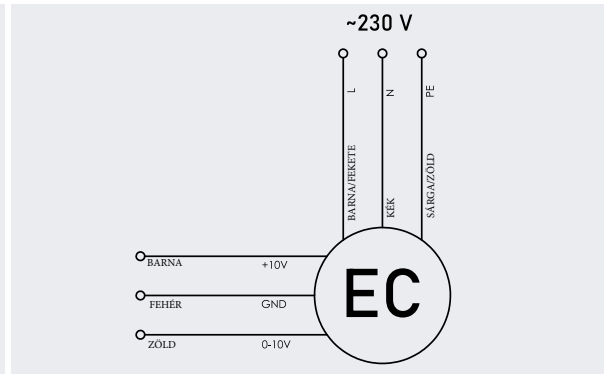

MÉRETEK [mm]

Model	A	B	C	D	E	ØF	ØG
BVK PRO 315 EC	716	510	460	362,5	372	10	313

AKUSZTIKA

	63 Hz	125 Hz	250 Hz	500 Hz	1000 Hz	2000 Hz	4000 Hz	8000 Hz	Teljes
Lw(A)	48	55	67	74	69	65	64	74	78
Lw	74	71	75	77	70	64	63	76	83

JELLEGGÖRBEK

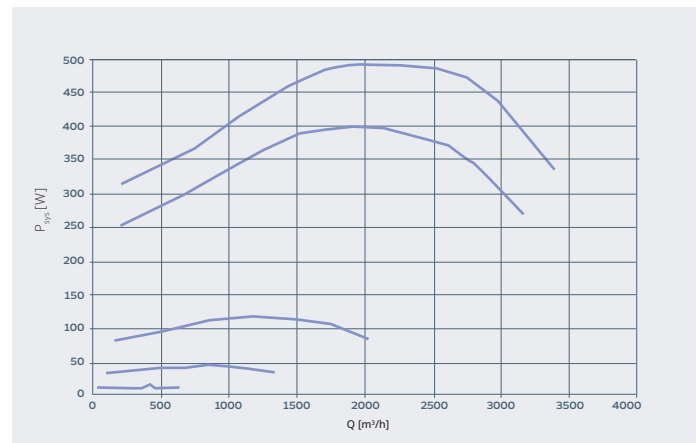
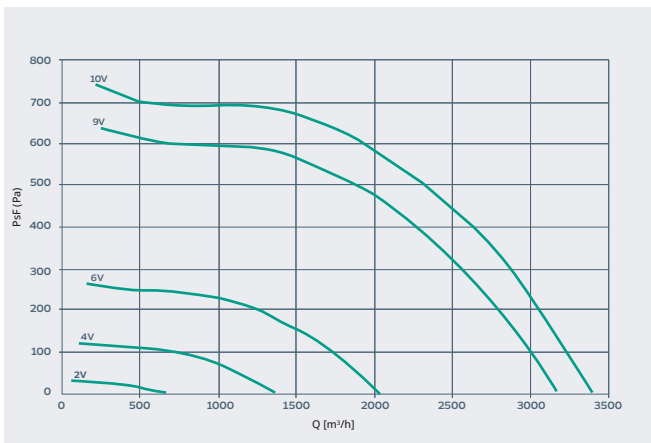

MŰSZAKI ADATOK

BVK PRO 355 EC	
Fázisok száma, névleges tápfeszültség [V]	1-;230
Tápfeszültség [V]	200÷277 AC
Frekvencia [Hz]	50/60
Max. fogyasztás [W]	740
Max. áramerősség [A]	3,8
Súly [kg]	38
IP védelem	54
Max. légszállítás [m ³ /h]	4700

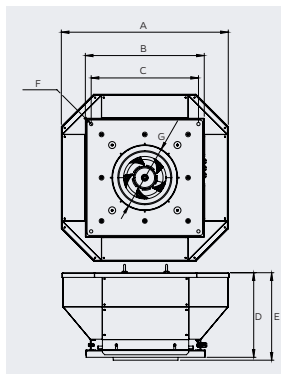

BEKÖTÉSI RAJZ

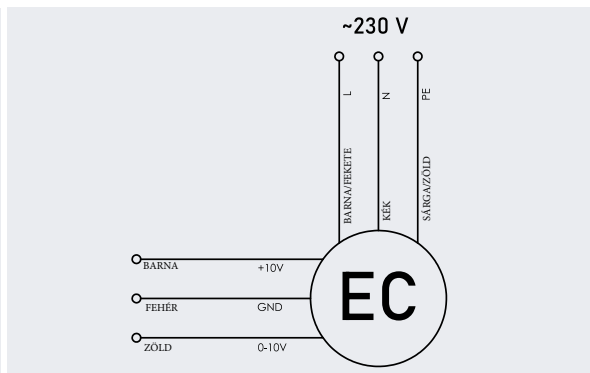

MÉRETEK [mm]

Model	A	B	C	D	E	ØF	ØG
BVK PRO 355 EC	833	610	560	372,5	409	11	353

AKUSZTIKA

	63 Hz	125 Hz	250 Hz	500 Hz	1000 Hz	2000 Hz	4000 Hz	8000 Hz	Teljes
Lw(A)	36	47	59	63	64	59	56	52	68
Lw	62	62	69	66	64	57	55	54	73

JELLEGGÖRBÉK

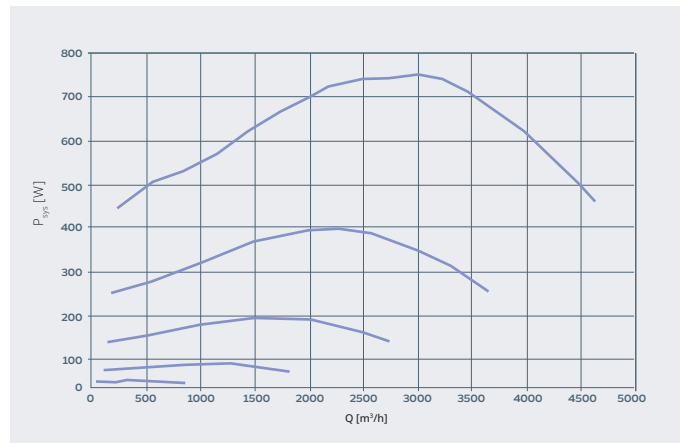
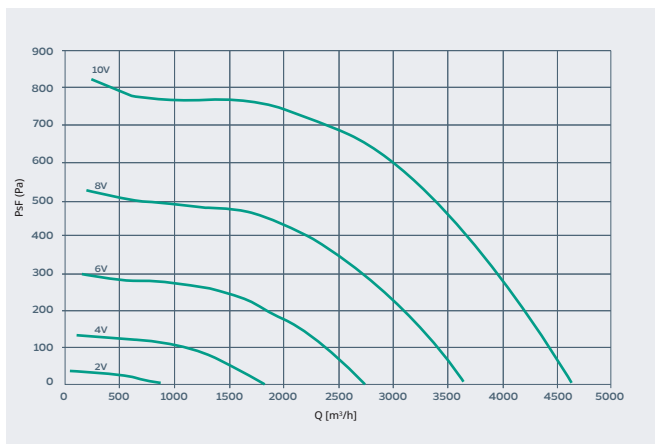

MŰSZAKI ADATOK

BVK PRO 450 EC	
Fázisok száma, névleges tápfeszültség [V]	1-;230
Tápfeszültség [V]	200÷277 AC
Frekvencia [Hz]	50/60
Max. fogyasztás[W]	1,3
Max. áramerősség [A]	6,8
Súly[kg]	56
IP védelem	54
Max. légzállítás [m ³ /h]	7600

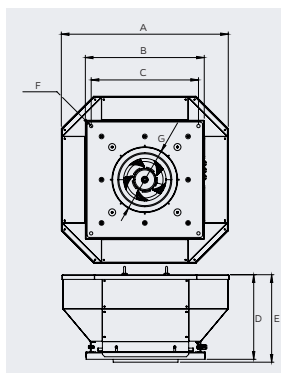

BEKÖTÉSI RAJZ

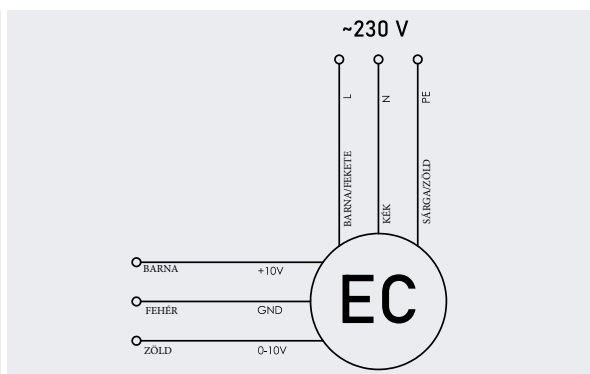

MÉRETEK [mm]

Model	A	B	C	D	E	ØF	ØG
BVK PRO 450 EC	916	660	610	442,5	501,5	11	448

AKUSZTIKA

	63 Hz	125 Hz	250 Hz	500 Hz	1000 Hz	2000 Hz	4000 Hz	8000 Hz	Teljes
Lw(A)	40	57	65	64	64	62	59	57	71
Lw	66	71	72	67	64	61	58	58	76

JELLEGÖRBÉK

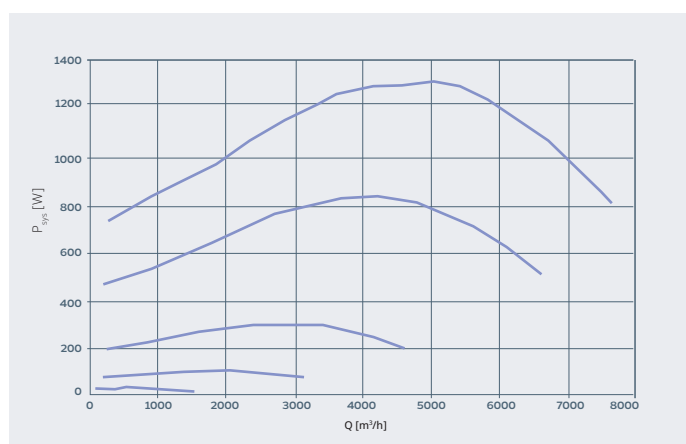
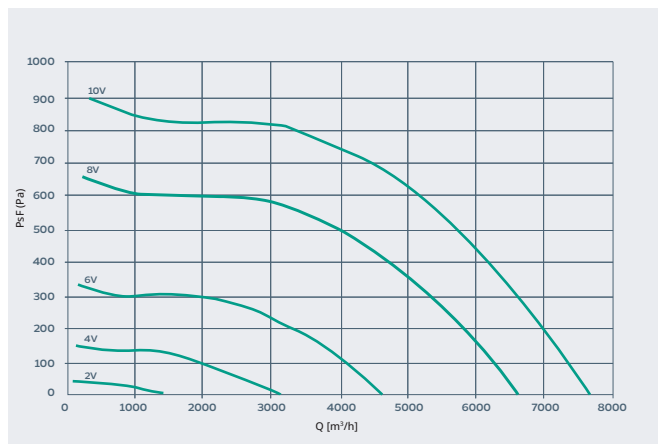

MŰSZAKI ADATOK

BVK PRO 560 EC	
Fázisok száma, névleges tápfeszültség [V]	3-;400
Tápfeszültség [V]	380÷480 AC
Frekvencia [Hz]	50/60
Max. fogyasztás[W]	3,4
Max. áramerősség [A]	5,4
Súly[kg]	106
IP védelem	54
Max. légszállítás [m ³ /h]	16800

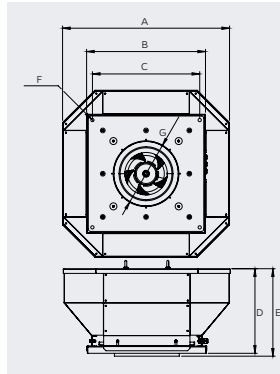

BEKÖTÉSI RAJZ

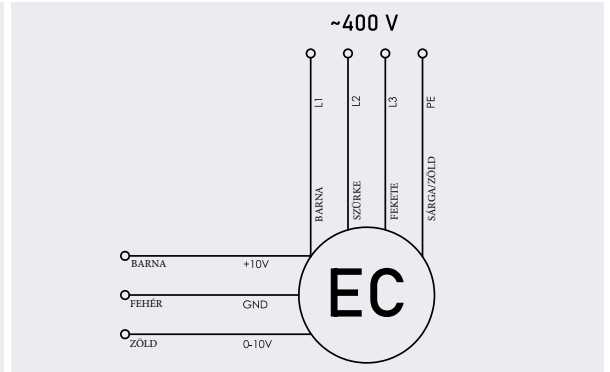

MÉRETEK [mm]

Model	A	B	C	D	E	ØF	ØG
BVK PRO 560 EC	1234	860	810	592,5	648,5	14	558

AKUSZTIKA

	63 Hz	125 Hz	250 Hz	500 Hz	1000 Hz	2000 Hz	4000 Hz	8000 Hz	Teljes
Lw(A)	54	71	79	78	76	74	71	83	86
Lw	79	87	87	82	76	73	70	85	92

JELLEGGÖRBEK

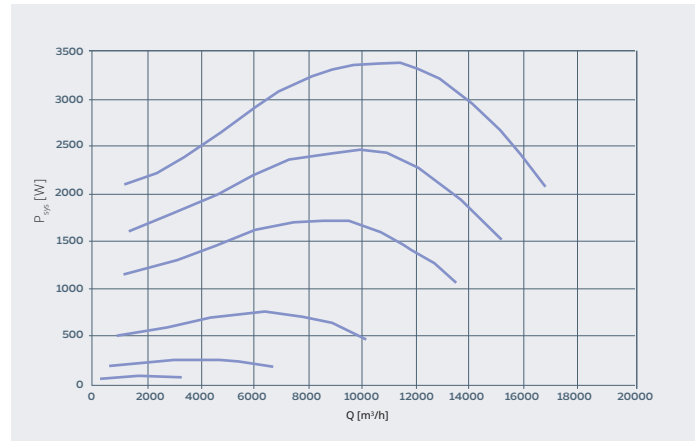
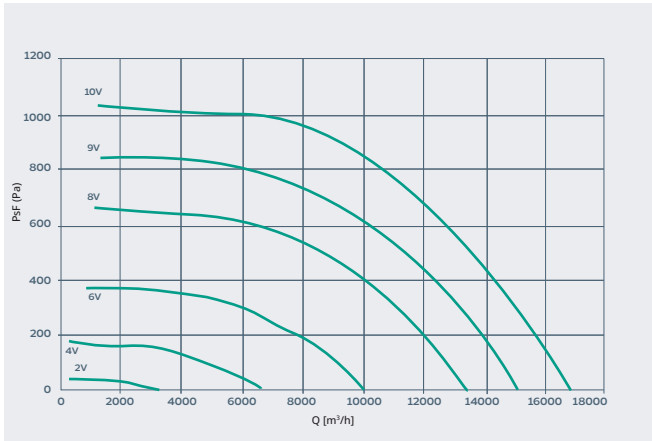

MŰSZAKI ADATOK

BVK PRO 630 EC	
Fázisok száma, névleges tápfeszültség [V]	3-;400
Tápfeszültség [V]	380÷480 AC
Frekvencia [Hz]	50/60
Max. fogyasztás[W]	3,4
Max. áramerősség [A]	5,4
Súly[kg]	106
IP védelem	54
Max. légszállítás [m ³ /h]	16800

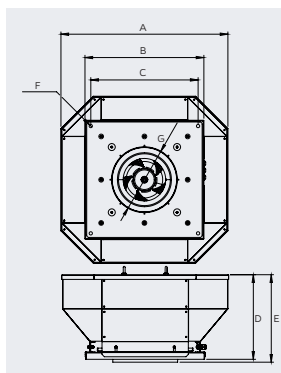

BEKÖTÉSI RAJZ

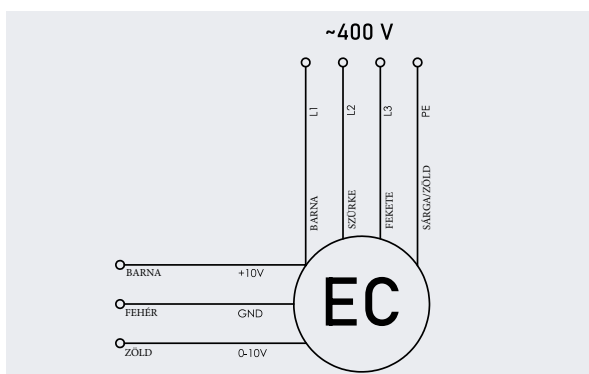

MÉRETEK [mm]

Model	A	B	C	D	E	ØF	ØG
BVK PRO 630 EC	1234	860	810	592,5	648,5	14	628

AKUSZTIKA

	63 Hz	125 Hz	250 Hz	500 Hz	1000 Hz	2000 Hz	4000 Hz	8000 Hz	Teljes
Lw(A)	54	71	79	78	76	74	71	83	86
Lw	79	87	87	82	76	73	70	85	92

JELLEGGÖRBEK

